

Tuinomheining - Ecran de jardin
Installatiegids - Guide d'installation

deceuninck



Tuinomheining - Ecran de jardin

Tuintoepassingen - Aménagement extérieur

Overzicht gamma 1,85 m

Aperçu gamme 1,85 m

NL

- Palen 2,70 m lang
- In te betonneren (30x30x75 cm)
- Of op voeten te plaatsen op beton/bestaande vloer
 - P 9272: 1 voet voor beginpaal en 1 voet voor eindpaal
 - P 9273: voet voor connectiepaal en hoekpalen
 - Palen zelf in te korten tot minimum 1,85 m

FR

- Poteaux de 2,70 m de longueur
- Dans le béton (30x30x75 cm)
- Ou installation sur une dalle en béton ou sur terrasse existante
 - P 9272: 1 pied (sabot) pour le poteau de départ et 1 pied (sabot) pour le poteau de fin
 - P 9273: 1 pied (sabot) pour poteau intermédiaire et poteau d'angle
 - Couper les poteaux à une hauteur minimal de 1,85 m

Tuinscherm - Ecran de jardin 1,85 m - Module 2 m

P 9278

- Kit begin- en eindpaal of hoekpaal P 9279
- Inclusief planken P 9341
- Kit poteau de départ / de fin ou poteau d'angle P 9279
- Planches P 9341 incluses

P 9277

- Kit connectiepaal P 9276
- Inclusief planken P 9341
- Kit poteau intermédiaire P 9276
- Planches P 9341 incluses

P 9279

- Kit begin- en eindpaal of hoekpaal
- ZONDER PLANKEN
- Kit poteau de départ / de fin ou poteau d'angle
- SANS PLANCHES

PLANKEN APART
BIJ TE BESTELLEN

- 9 x P 9341
(1 plank te verzagen)

OF

- 13 x P 9555

PLANCHES À COMMANDER
SÉPARÉMENT

- 9 x P 9341
(1 planche à découper)

OU

- 13 x P 9555

P 9276

- Kit connectiepaal
- ZONDER PLANKEN
- Kit poteau intermédiaire
- SANS PLANCHES

PLANKEN APART
BIJ TE BESTELLEN

- 9 x P 9341
(1 plank te verzagen)

OF

- 13 x P 9555

PLANCHES À COMMANDER
SÉPARÉMENT

- 9 x P 9341
(1 planche à découper)

OU

- 13 x P 9555

Overzicht gamma 1,15 m

Aperçu gamme 1,15 m

NL

- Palen 1,15 m lang
- Met voeten om te plaatsen op een muur/vloer

FR

- Poteaux de 1,15 m de longueur
- Avec une platine de fixation pour placer sur un mur/sol

Tuinscherm - Ecran de jardin 1,15 m - Module 2 m

P 9282

- Kit begin- en eindpaal
- ZONDER PLANKEN

-
- Kit poteau de départ / de fin
 - SANS PLANCHES

PLANKEN APART BIJ TE BESTELLEN

- 6 x P 9341 (1 plank te verzagen)

OF

- 8 x P 9555

PLANCHES À COMMANDER SÉPARÉMENT

- 6 x P 9341 (1 planche à découper)

OU

- 8 x P 9555

P 9274

- Kit connectiepaal
- ZONDER PLANKEN

-
- Kit poteau intermédiaire
 - SANS PLANCHES

PLANKEN APART BIJ TE BESTELLEN

- 6 x P 9341 (1 plank te verzagen)

OF

- 8 x P 9555

PLANCHES À COMMANDER SÉPARÉMENT

- 6 x P 9341 (1 planche à découper)

OU

- 8 x P 9555

Afmetingen / Dimensions

NL

Hoogte van het scherm: 1,85 of 1,15 m
 Breedte van het scherm: 2019 mm
 Lengte van de planken: 2000 mm

FR

Hauteur de l'écran de jardin: 1,85 ou 1,15 m
 Entraxe de l'écran de jardin: 2019 mm
 Longueur des planches: 2000 mm

Op bestaand terras of beton
Sur terrasse existante ou béton

In beton
Dans le béton

Op een muur
Sur mur

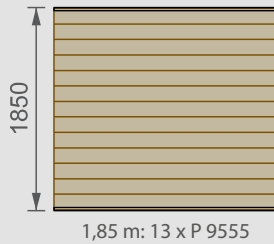

1,85 m: 13 x P 9555

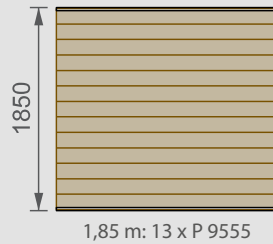

1,85 m: 13 x P 9555

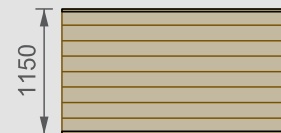

1,15 m: 8 x P 9555

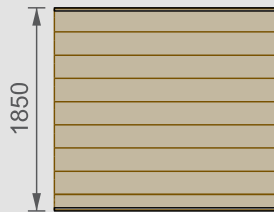

1,85 m: 9 x P 9341



1,85 m: 9 x P 9341

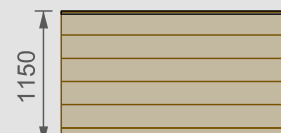

1,15 m: 6 x P 9341

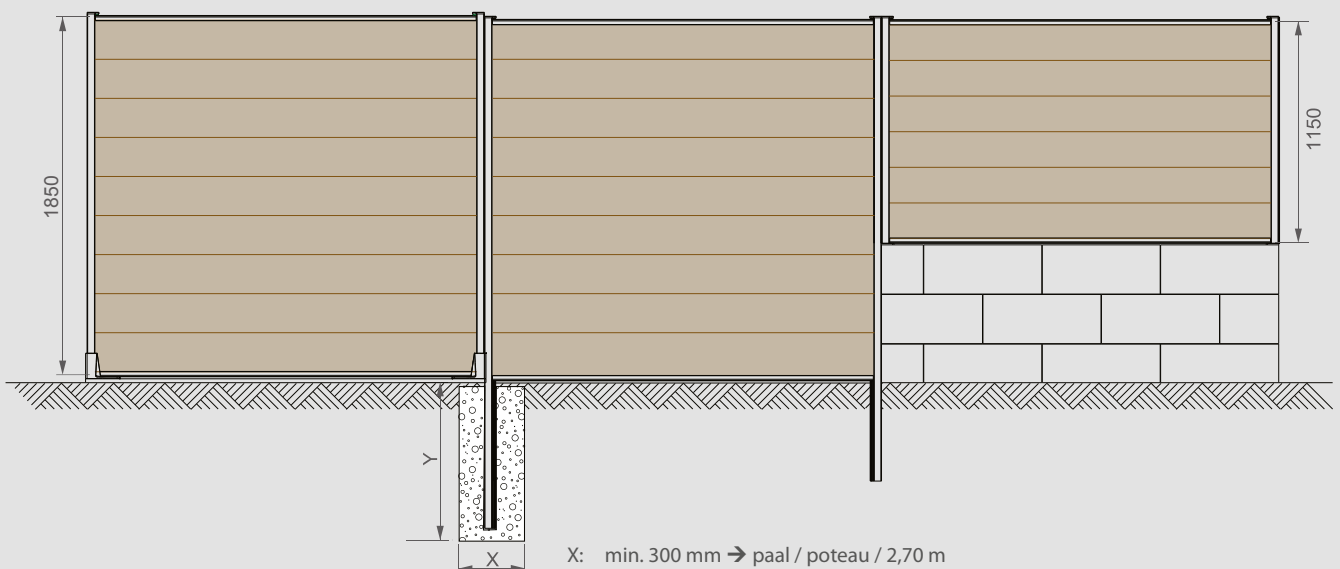

X: min. 300 mm → paal / poteau / 2,70 m
 Y: min. 750 mm → paal / poteau 2,70 m

Algemeen / Vue générale

startpaal
poteau de départ

connectiepaal
poteau intermédiaire

hoekpaal (90° - 179°)
poteau d'angle (90° - 179°)

eindpaal
poteau de fin

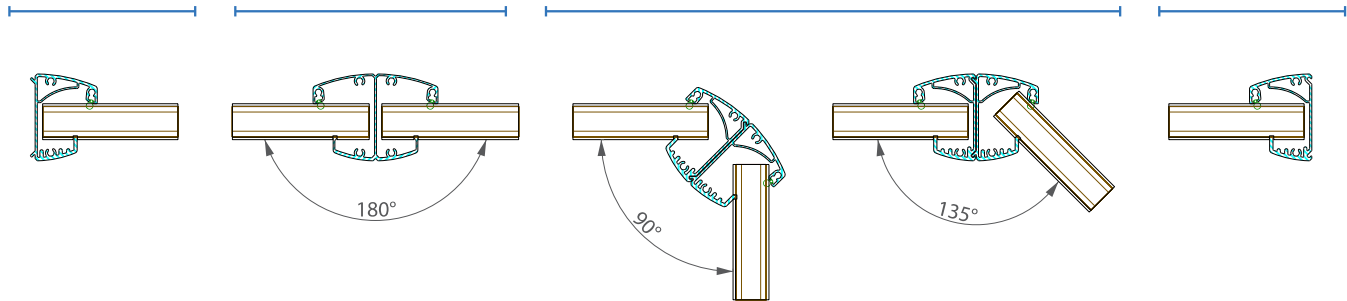

NL

Zaag de planken exact op 2000 mm.

FR

Couper les lames à exactement 2000 mm.

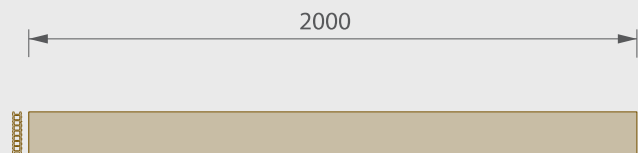

NL

- Gereedschap: afhankelijk van de installatiemethode en toepassing:
 - Schop en spade
 - Paalgraafmachine of grondboor
 - Waterpas
 - Metserskoord
 - Schroevendraaier
 - Boormachine met metaal-/betonboor
 - Decoupeerzaag
 - Laser
 - Betonmixer

- Geen installatie $\leq 0^\circ\text{C}$
- Bevestiging aan Twinson terrasplanken niet toegestaan, wel aan de onderstructuur
- Installeer de planken in dezelfde richting

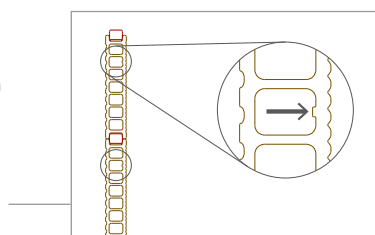

FR

- Outils: selon la méthode d'installation et l'utilisation:
 - Pelle et bêche
 - Creuser ou percer un trou dans le sol pour le poteau
 - Niveau à bulle
 - Fil à plomb
 - Tournevis
 - Scie sauteuse
 - Perceuse HSS / Foret béton
 - Laser
 - Bétonnière
- Aucune installation à une température $\leq 0^\circ\text{C}$
- Fixation aux lames Twinson interdite, par contre fixation à la sous-structure admise
- Installer les lames dans le même sens, avoir l'ergot du même côté en haut de la planche

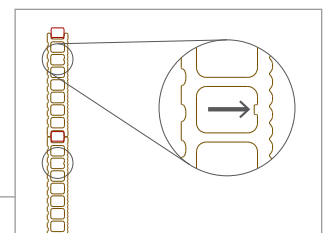





Overzicht kits / Vue d'ensemble du kit

Scherm / Ecran de jardin 1,85 m

Kit P 9278
Planks included

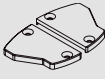

1x
Start - End / Cornerpost



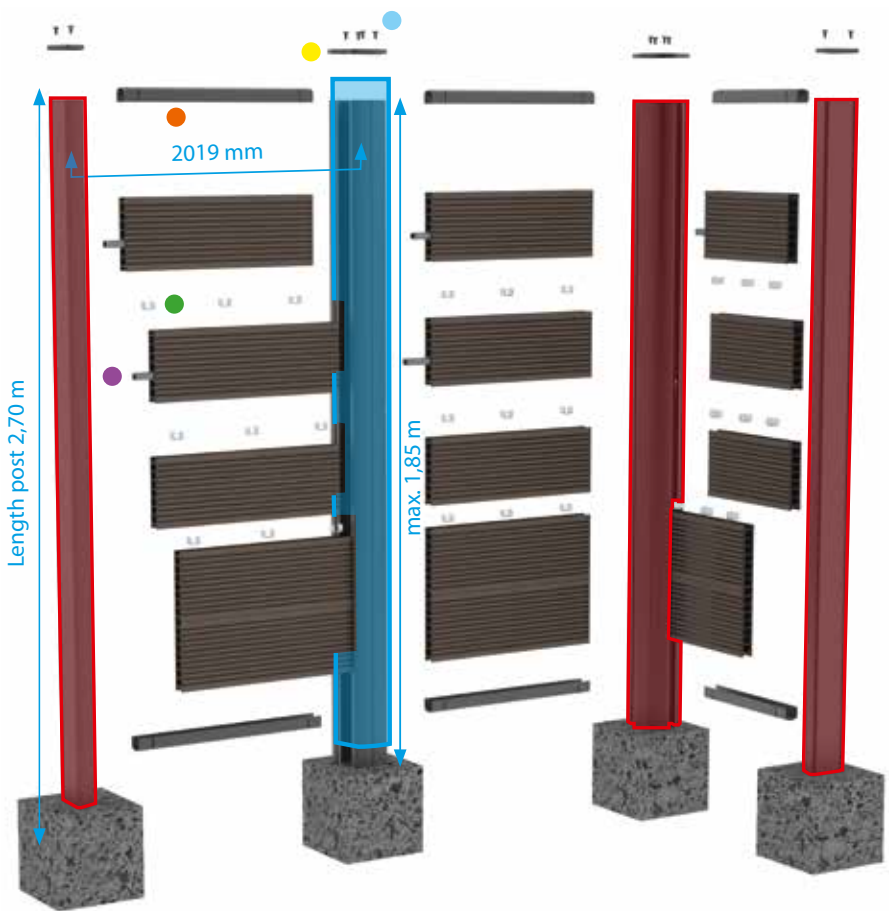

- 1x 
- 36x 
- 2x 
- 1x 
- 3x 

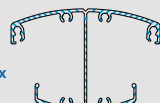

Kit P 9277
Planks included



1x
Connection post

- 1x 
- 36x 
- 2x 
- 1x 
- 3x 









Scherm / Ecran de jardin 1,85 m

Kit P 9278
Planks included



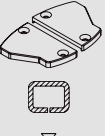

1x

Start - End / Cornerpost

- 1x 
- 36x  
- 2x  
- 1x  
- 3x  
- 4x  
- 6x  

Kit P 9272

- 2x  

Kit P 9273

- 1x  

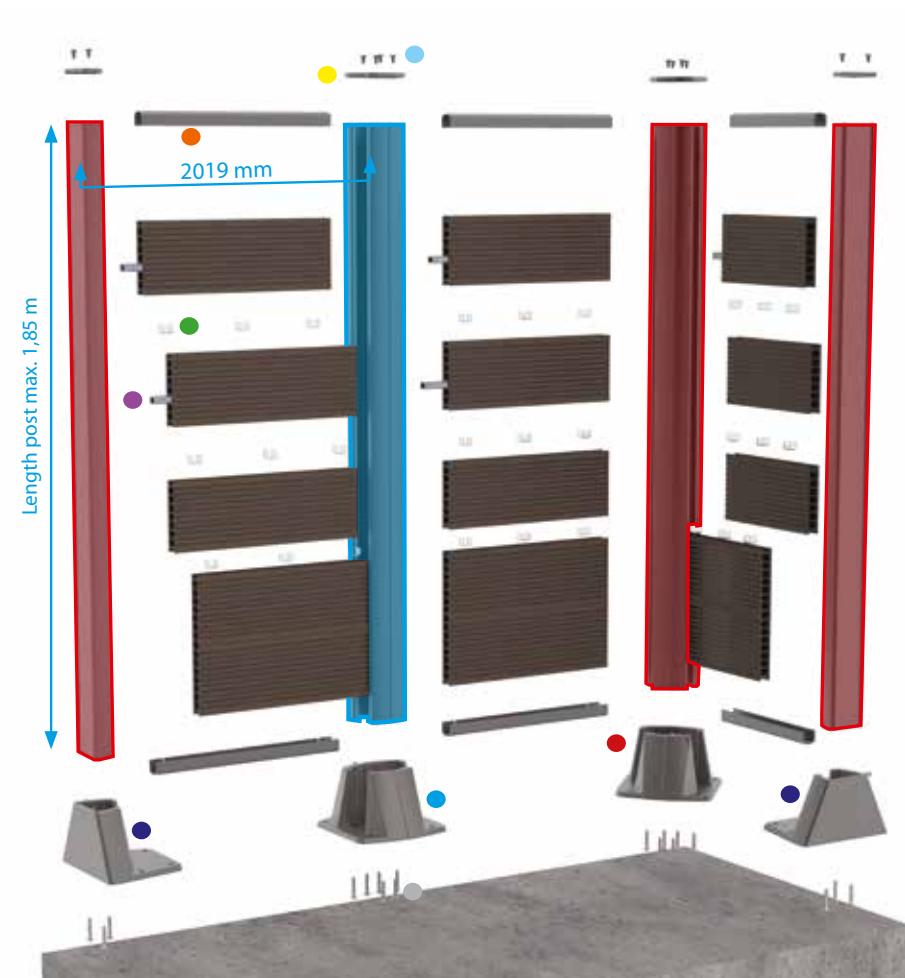

2019 mm





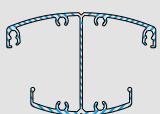

Length post max. 1,85 m

Kit P 9277
Planks included

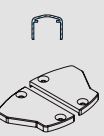

1x

Connection post

- 1x 
- 36x  
- 2x  
- 1x  
- 3x  
- 4x  
- 6x  

Kit P 9273

- 1x  













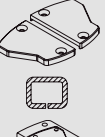

Scherm / Ecran de jardin 1,15 m

Kit P 9282
excl. de planks / les planches

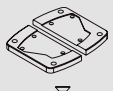

1x

Start - End / Cornerpost

- 1x 
- 21x  
- 2x  
- 1x  
- 2x  
- 1x  
- 4x  
- 6x  



2019 mm





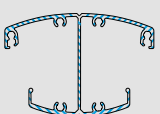







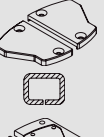

Length post 1,15 m

Kit P 9274
excl. de planks / les planches





1x

Connection post

- 1x 
- 21x  
- 2x  
- 1x  
- 2x  
- 1x  
- 4x  
- 6x  



Installatie in beton of op bestaand terras → kits met planken

Installation dans le béton ou sur terrasse existante → kit avec lames

Type tuinomheining Type d'écran de jardin	Ref	Kit met Kit avec	Totale lengte tuinomheining Longueur total d'écran de jardin					
			2,0 m	4,0 m	6,0 m	8,0 m	10,0 m	12,0 m
	P 9278 (2, 70 m)	start- / eindpaal poteau de départ / de fin	1	1	1	1	1	1
	P 9277 (2, 70 m)	connectiepaal poteau intermédiaire	0	1	2	3	4	5
	P 9272 OPTIONAL	start - / eindvoet pied (sabot) de départ / de fin	1	1	1	1	1	1
	P 9273 OPTIONAL	connectievoet pied (sabot) intermédiaire	0	1	2	3	4	5
	P 9278 (2, 70 m)	start- / eindpaal poteau de départ / de fin	/	2	2	2	2	2
	P 9277 (2, 70 m)	connectiepaal poteau intermédiaire	/	0	1	2	3	4
	P 9272 OPTIONAL	start - / eindvoet pied (sabot) de départ / de fin	/	1	1	1	1	1
	P 9273 OPTIONAL	connectievoet pied (sabot) intermédiaire	/	1	2	3	4	5
	P 9278 (2, 70 m)	start- / eindpaal poteau de départ / de fin	/	/	3	3	3	3
	P 9277 (2, 70 m)	connectiepaal poteau intermédiaire	/	/	0	1	2	3
	P 9272 OPTIONAL	start - / eindvoet pied (sabot) de départ / de fin	/	/	1	1	1	1
	P 9273 OPTIONAL	connectievoet pied (sabot) intermédiaire	/	/	2	3	4	5

Installatie op een muur → kits zonder planken

Installation sur mur → kit sans lames

Type tuinomheining Type d'écran de jardin	Ref	Kit met Kit avec	Totale lengte tuinomheining Longueur total d'écran de jardin					
			2,0 m	4,0 m	6,0 m	8,0 m	10,0 m	12,0 m
	P 9282 (1,15 m)	start- / eindpaal poteau de départ / de fin	1	1	1	1	1	1
	P 9274 (1,15 m)	connectiepaal poteau intermédiaire	0	1	2	3	4	5
	P 9555	planken (lopende meter) planches (mètres linéaires)	16	32	48	64	80	96
	P 9282 (1,15 m)	start- / eindpaal poteau de départ / de fin	/	2	2	2	2	2
	P 9274 (1,15 m)	connectiepaal poteau intermédiaire	/	0	1	2	3	4
	P 9555	planken (lopende meter) planches (mètres linéaires)	/	32	48	64	80	96
	P 9282 (1,15 m)	start- / eindpaal poteau de départ / de fin	/	/	3	3	3	3
	P 9274 (1,15 m)	connectiepaal poteau intermédiaire	/	/	0	1	2	3
	P 9555	planken (lopende meter) planches (mètres linéaires)	/	/	48	64	80	96



Installatie in beton Installation dans le béton

P 9278

start- / eindpaal
poteau de départ / de fin

P 9277

connectiepaal (180°)
poteau intermédiaire (180°)

P 9278

hoekpaal (90° - 179°)
poteau d'angle (90° - 179°)

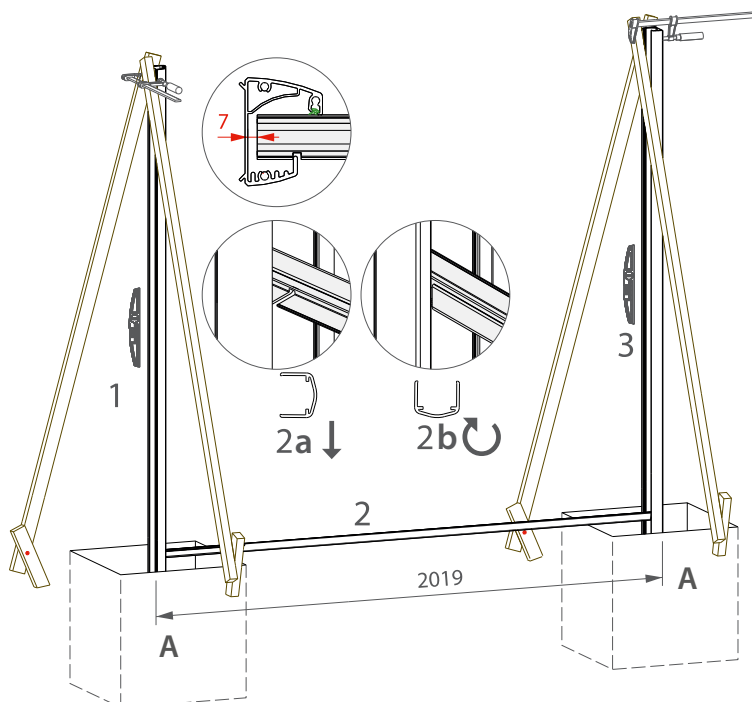
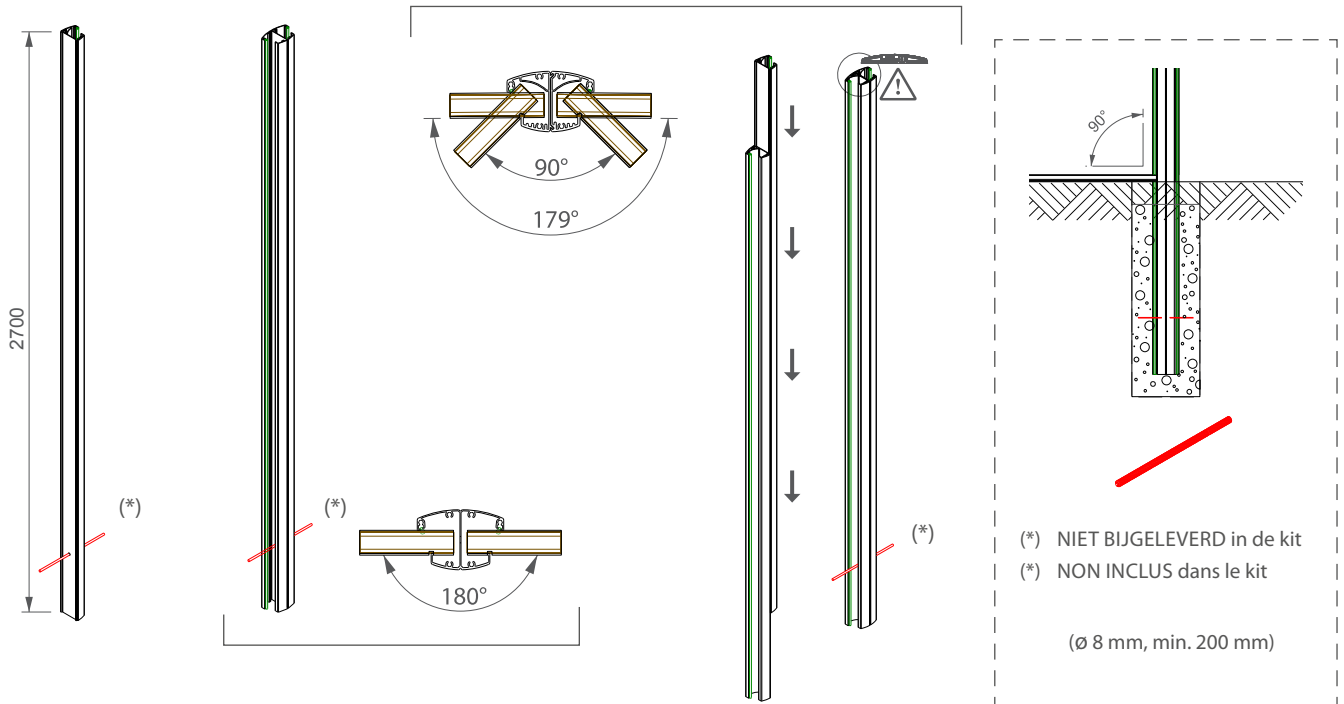

NL

A = beton (fijn grind, zand, min. 300 kg/m³ cement)
Blokkeer het onderste U-profiel (2) om het doorzakken te voorkomen.

BELANGRIJK: een minimum uitzegvoeg van 7 mm voorzien tussen het aluminium afwerkingsprofiel, de plank en de paal.

FR

A = béton (mélange fin, sable, min. 300 kg/m³ ciment)
Bloquer le profilé bas en U (2) pour éviter l'affaissement.

IMPORTANT: espace de dilatation minimum de 7 mm entre le profilé de finition alu, la lame et le poteau.

NL

Paal 2,70 m
B = aarde of gras (100 mm).
C = beton (min. 750 mm).

FR

Poteau 2,70 m
B = sol (100 mm).
C = béton (min. 750 mm).

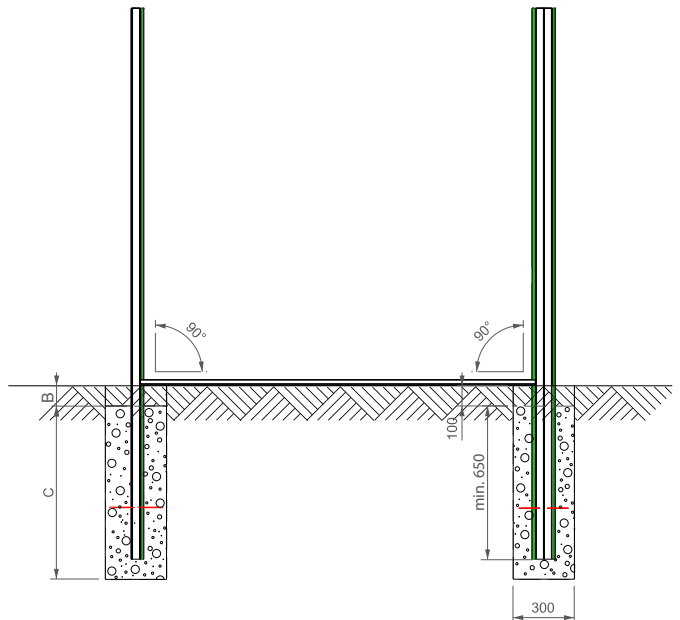

Gelieve de installatierichting van de planken te respecteren.

Attention au sens d'installation des lames.

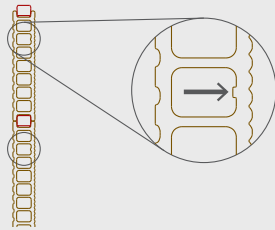

NL

BELANGRIJK: een minimum uitzetvoeg van 9 mm voorzien tussen het aluminium afwerkingsprofiel en de einddop van de paal.

FR

IMPORTANT: espace de dilatation minimum de 9 mm entre le profilé de finition alu et le poteau.

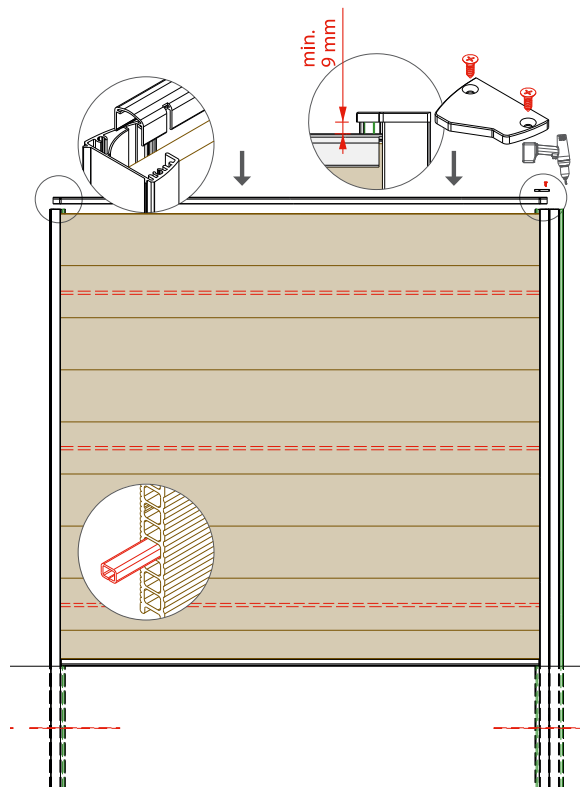
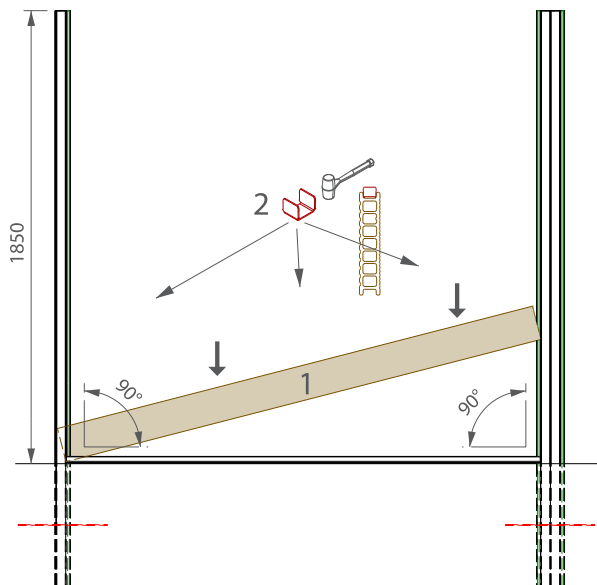
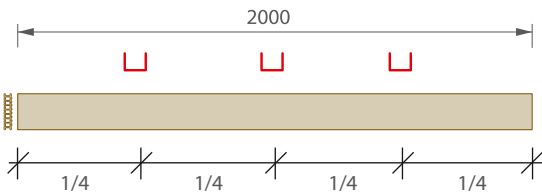



Installatie op een bestaand terras of beton Installation sur une terrasse existante ou béton

P 9278
start- / eindpaal
poteau de départ / de fin

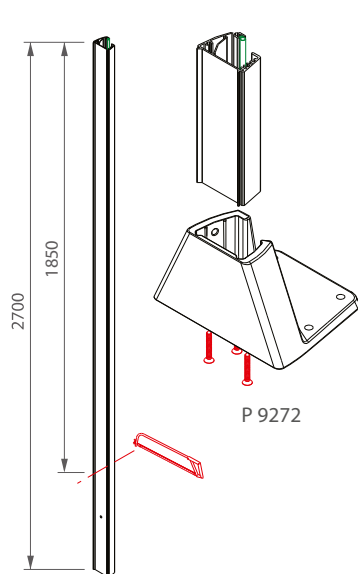

P 9277
connectiepaal (180°)
poteau intermédiaire (180°)

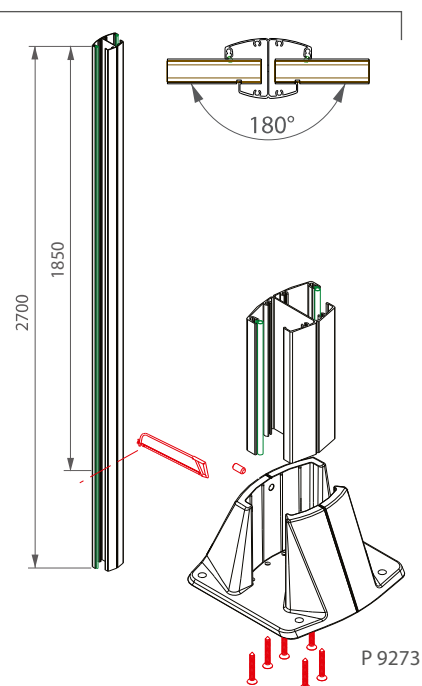

P 9278
hoekpaal (90° - 179°)
poteau d'angle (90° - 179°)

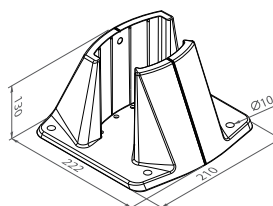
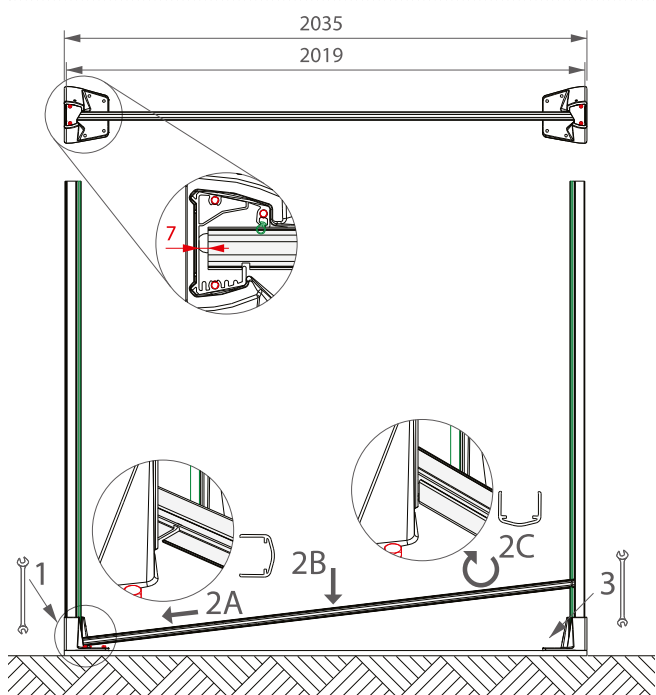
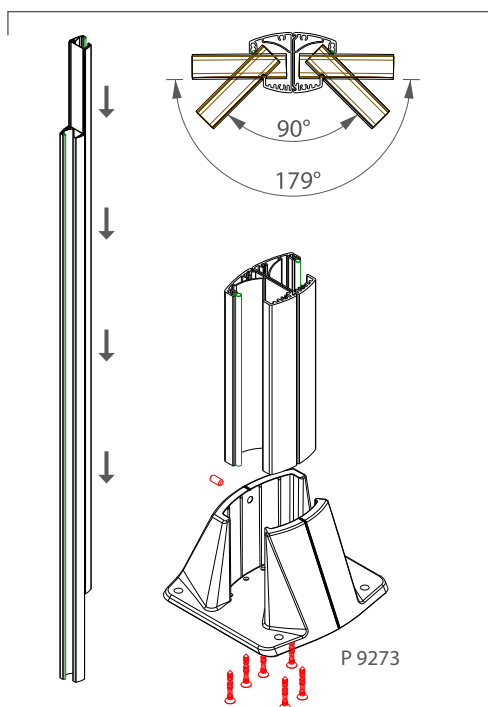

NL

Vastzetting afhankelijk van de ondergrond.
Gelieve voor alle producten de instructies van de fabrikant te volgen.
Befestiging aan Twinson terrasplanken niet toegestaan, wel aan de onderstructuur.
BELANGRIJK: een minimum uitzetvoeg van 7 mm voorzien tussen het aluminium afwerkingsprofiel, de plank en de paal.

FR

Fixation selon fondation/support.
Veuillez suivre les instructions du fabricant pour tous les produits.
Fixation aux lames Twinson interdite, par contre fixation à la sous-structure admise.
IMPORTANT: espace de dilatation minimum de 7 mm entre le profilé de finition alu, la lame et le poteau.

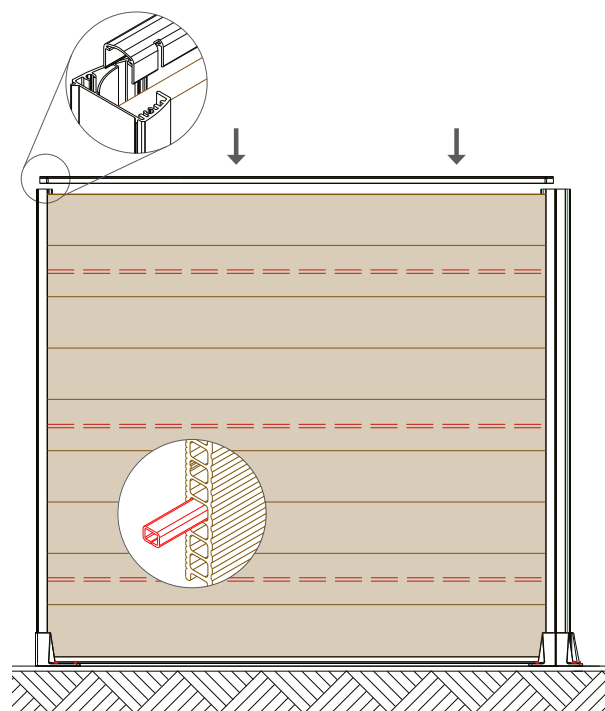
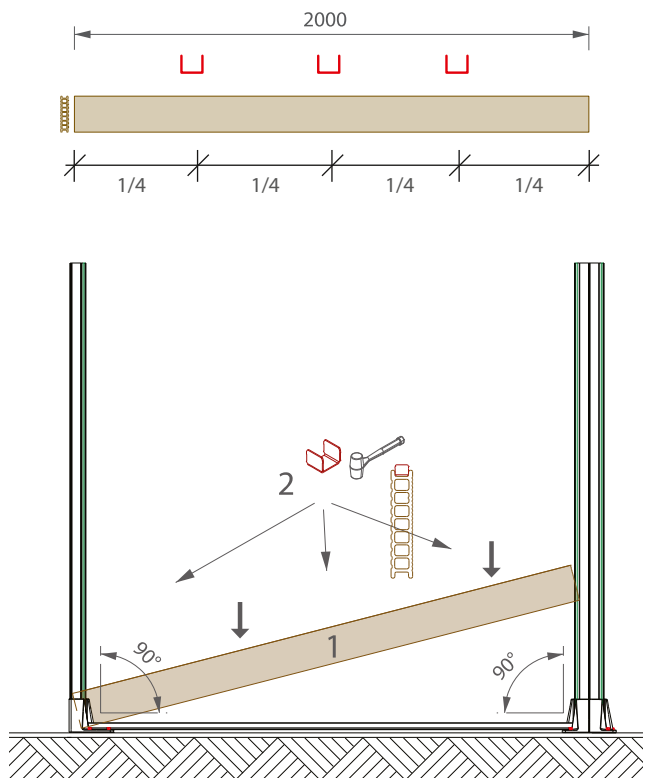

!

Attention au sens d'installation des lames.

Gelieve de installatierichting van de planken te respecteren.

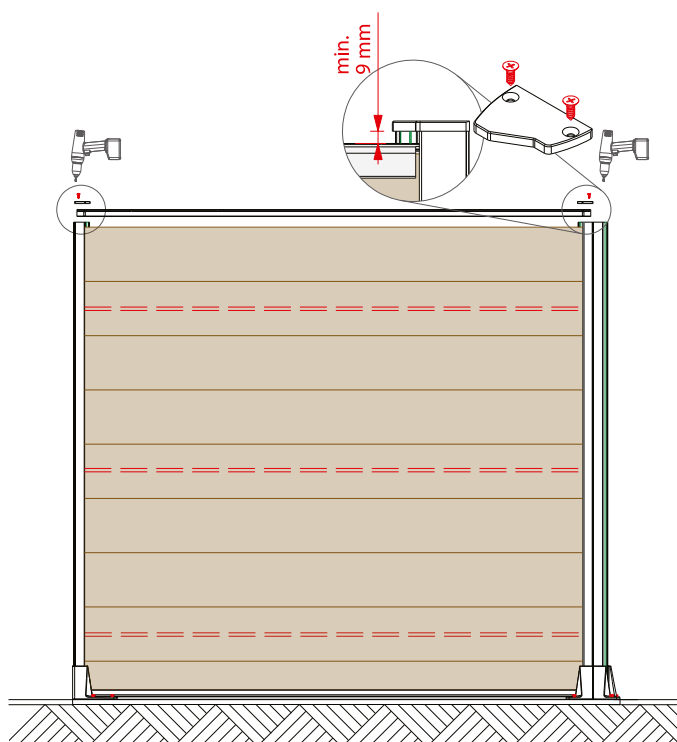
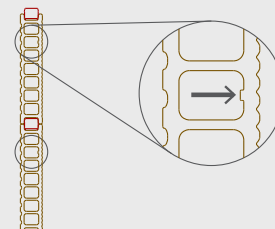

NL

BELANGRIJK : een minimum uitzetvoeg van 9 mm voorzien tussen het aluminium afwerkingsprofiel en de einddop van de paal.

FR

IMPORTANT : espace de dilatation minimum de 9 mm entre le profilé de finition alu et le poteau.



Installatie op een muur Installation sur mur

P 9282

start- / eindpaal
poteau de départ / de fin

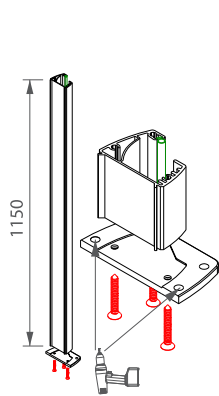

P 9274

connectiepaal (180°)
poteau intermédiaire (180°)

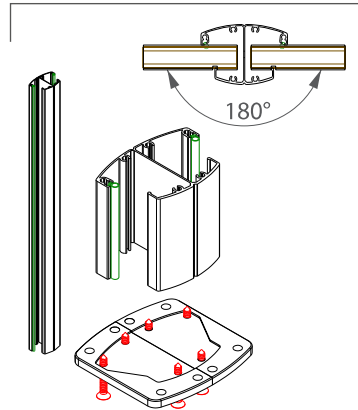

P 9282

hoekpaal (90° - 179°)
poteau d'angle (90° - 179°)

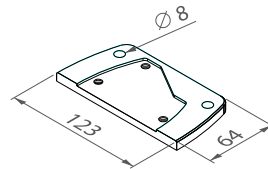
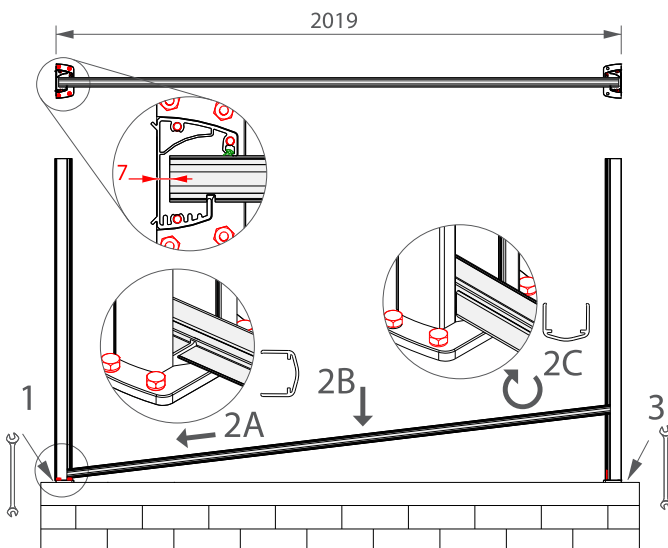
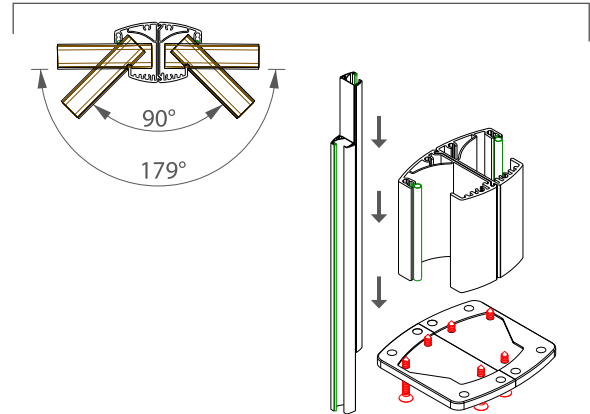

NL

Vastzetting afhankelijk van de ondergrond.

Gelieve voor alle producten de instructies van de fabrikant te volgen.

BELANGRIJK: een minimum uitzetvoeg van 7 mm voorzien tussen het aluminium afwerkingsprofiel, de plank en de paal.

FR

Fixation selon fondation/support.

Veuillez suivre les instructions du fabricant pour tous les produits.

IMPORTANT: espace de dilatation minimum de 7 mm entre le profilé de finition alu, la lame et le poteau.

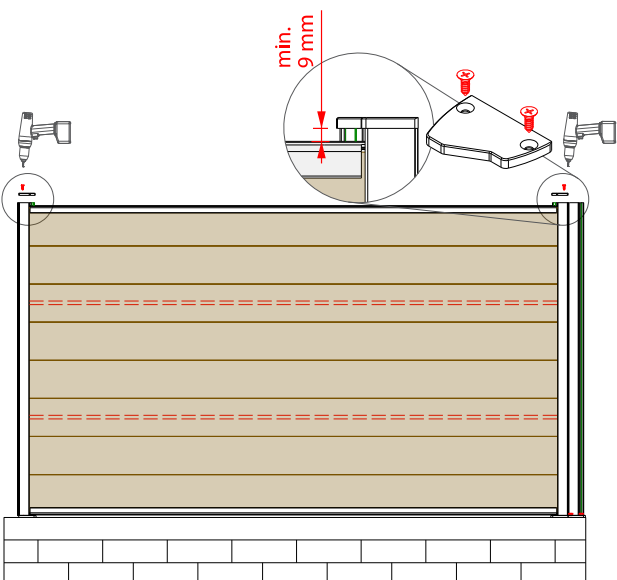
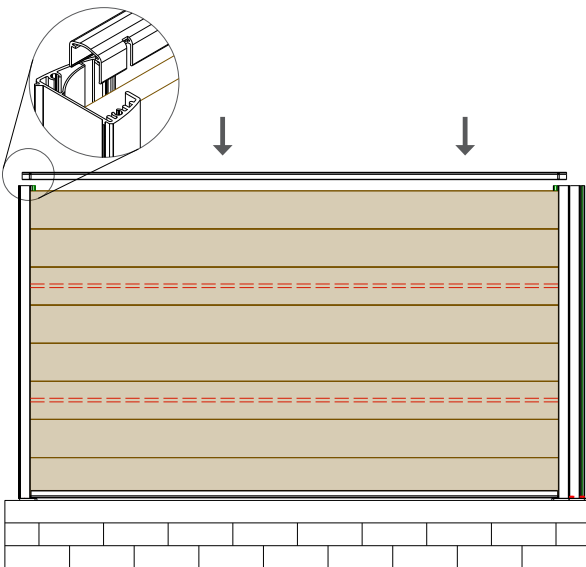
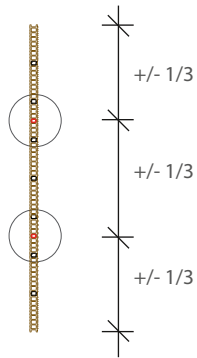
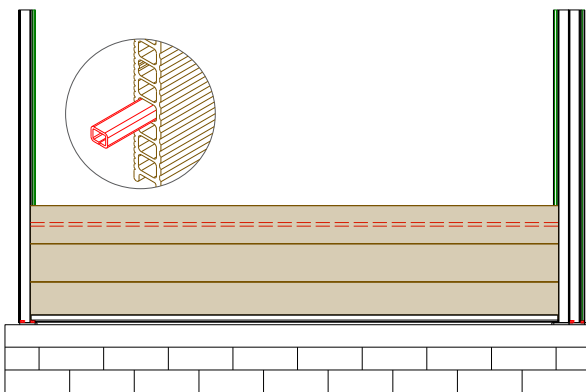
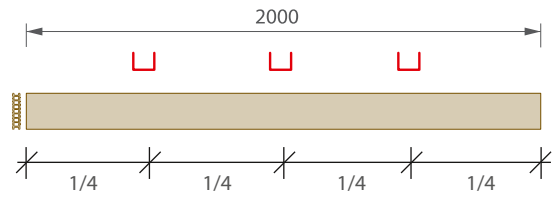
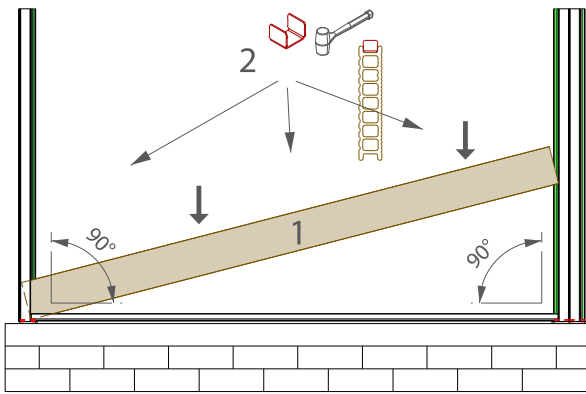

NL BELANGRIJK : een minimum uitzetvoeg van 9 mm voorzien tussen het aluminium afwerkingsprofiel en de einddop van de paal.

FR IMPORTANT : espace de dilatation minimum de 9 mm entre le profilé de finition alu et le poteau.

Uw Deceuninck-partner

Alle gecertificeerde Deceuninck-partners maken deel uit van een professioneel dealernetwerk en focussen op vakmanschap en dienstverlening. Dit netwerk vormt uw garantie op een correcte plaatsing en een optimale klantenservice, waardoor de waarde van uw Deceuninck-product nog toeneemt.

Votre partenaire Deceuninck

Les partenaires certifiés Deceuninck appartiennent à un réseau de revendeurs professionnels mettant un point d'honneur à fournir un service et un travail soignés. Ce réseau est pour vous la garantie d'une installation correcte et d'un service après-vente de qualité, et par conséquent d'une valeur ajoutée pour votre produit Deceuninck.



Ramen & deuren Fenêtres & portes

Kwaliteit en harmonie met slimme, universele kleuren. Comfort. Ruimte. Veiligheid. Exclusiviteit. Een elegante vormgeving. Onze vernieuwende raam- en deursystemen bieden het allemaal.

Qualité et harmonie dans des teintes malignes et universelles. Confort. Espace. Sécurité. Exclusivité. Des formes élégantes. Nos nouveaux systèmes de portes et fenêtres réunissent toutes ces qualités.

Tuintoepassingen Aménagement extérieur

Onderhoudsvriendelijke en duurzame buitenvloerbekledingen en tuinomheiningen. Geniet samen met familie, vrienden en burens van alle aspecten van uw huis en tuin.

Des revêtements extérieurs et des clôtures de jardin durables et faciles à entretenir. Profitez de tous les avantages de votre maison et de votre jardin en compagnie de vos proches, amis et voisins.

Dak & gevel Toiture & bardage

Een esthetisch assortiment dak- en gevelaccessoires vormt een troef voor elke woning en biedt een duurzame en stijlvolle meerwaarde.

Un assortiment esthétique d'accessoires de toiture et de bardage présente un atout pour toutes les maisons et une plus-value durable et élégante.

Interieur Intérieur

Onze duurzame en stijlvolle vensterbanken zijn eenvoudig te plaatsen. Het assortiment vernieuwende interieurprofielen combineert functionaliteit en een uiterst esthetische vormgeving.

Nos tablettes de fenêtres durables et élégantes sont faciles à poser. L'assortiment de nouveaux profils d'intérieur combine fonctionnalité et des formes très esthétiques.



Building a sustainable home

Bij Deceuninck geeft ons engagement op innovatie-, milieu- en designvlak ons een duidelijke focus: bouwen aan een duurzame thuis. Een thuis die aantrekkelijker is en waar het energie-efficiënter wonen is. Deceuninck werkt overal ter wereld met toonaangevende materialen, wat leidt tot onderhoudsvriendelijke, isolerende en duurzame topproducten die aan het einde van hun levensduur volledig recycleerbaar zijn. Bovendien helpen onze waarden ons om te bouwen aan een betere wereld voor onze partners en eindgebruikers. Deceuninck zet de eerste stap door te bouwen aan een duurzame thuis.

L'engagement de Deceuninck en matière d'innovation, d'écologie et de design nous impose un objectif précis: construire une habitation durable. Une maison qui soit plus séduisante et présente un meilleur rendement énergétique. Deceuninck utilise dans le monde entier des matériaux de pointe et fabrique des produits à fortes longévité et isolation, qui demandent peu d'entretien, et qui peuvent être entièrement recyclés. En outre, nos valeurs nous permettent de bâtir un monde meilleur pour nos partenaires et utilisateurs finaux. Deceuninck pose le premier pas en construisant un habitat durable.

Deceuninck nv - Benelux

Bruggesteenvweg 360 • B-8830 Hooglede-Gits

☎ T +32 51 239 272 • F +32 51 239 261 • belux@deceuninck.com • www.deceuninck.be

☎ T +31 76 561 78 34 • F +31 76 750 23 53 • deceuninck.kunststof@deceuninck.com • www.deceuninck.nl

B - 05/2015 - P 82116 V3 - published work© 2015 - Deceuninck Fencing system

Deceuninck stelt deze brochure met de grootste zorgvuldigheid samen. Desondanks is het mogelijk dat de in deze brochure opgenomen gegevens niet actueel, onvolledig en/of onjuist zijn. Aan de weergegeven informatie kunnen geen rechten, aanspraken, toezeggingen of garanties worden ontleend. Op de opgenomen tekst, foto's, logo's, afbeeldingen en merken (waaronder Deceuninck, Linktrusion en Twinson) rusten intellectuele eigendomsrechten. Ze zijn exclusief eigendom van Deceuninck. Niets uit deze uitgave mag zonder voorafgaande toestemming geheel of gedeeltelijk en op enigerlei wijze worden gereproduceerd. De verkoopvoorwaarden zijn van toepassing en zijn beschikbaar op aanvraag.

Deceuninck a composé cette brochure avec le plus grand soin. Cependant, il est possible que les données qui y sont mentionnées ne soient plus actuelles ou se révèlent incomplètes et/ou incorrectes. Les informations communiquées ne sont assorties d'aucun droit, convention, promesse ou garantie. Les textes, photos, logos, illustrations et marques cités (notamment Deceuninck, Linktrusion et Twinson) sont protégés par des droits de propriété intellectuelle et sont la propriété exclusive de Deceuninck. Aucune partie de cette édition ne peut être reproduite en tout ou en partie, de quelque manière que ce soit, sans l'autorisation préalable de l'ayant droit. Nos conditions de vente, disponibles sur demande, sont d'application.