

Raamafwerking

Dagkantprofielen

Assortiment

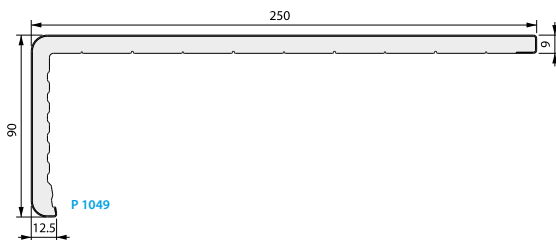

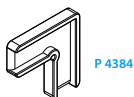
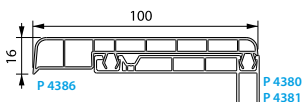
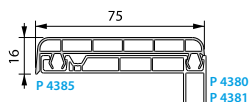
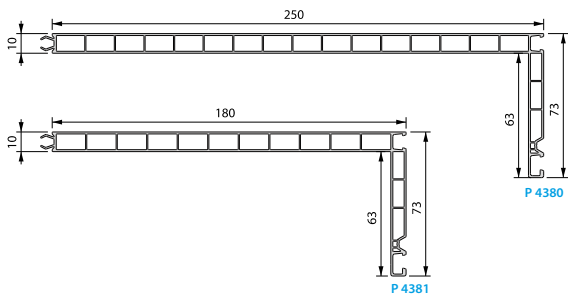
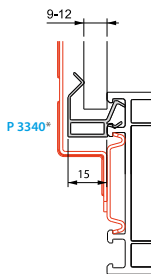
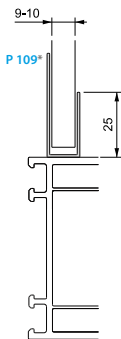
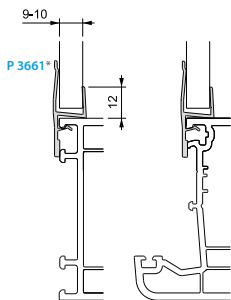
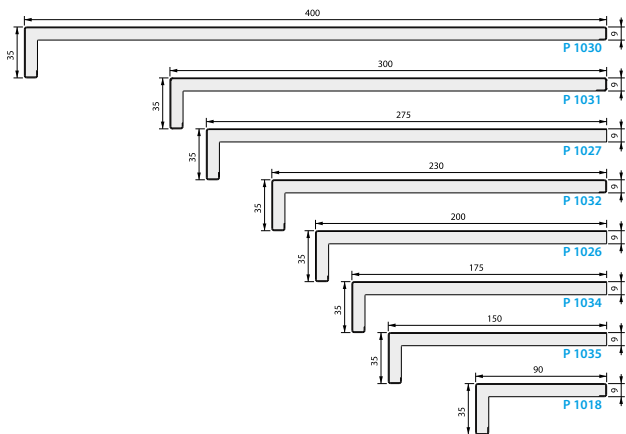

* eind 2017 uit gamma

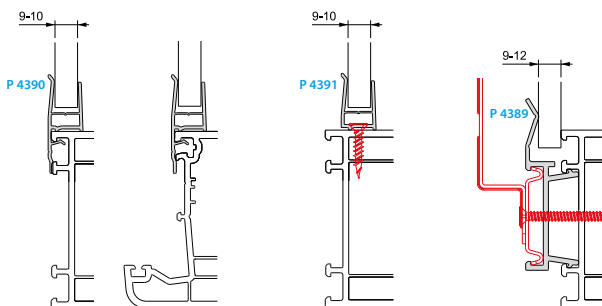

Kleur & lengte

	Bekledingsprofielen			
	P 4380 P 4381	P 4385 P 4386	P 4384	P 1049
IN DE MASSA GEKLEURD				
verkeerswit 0003	3 x 6 m	6 x 6 m	100 stuks	2 x 6 m
lichtgrijs 0007	3 x 6 m	6 x 6 m		
crème wit 0096	3 x 6 m	6 x 6 m		2 x 6 m
DECOROC COATING				
6...	1 x 6 m	1 x 6 m		
FOILED (BEKLEefd)				
1...	1 x 6 m	1 x 6 m		1 x 6 m

Overzicht kleuren zie pag. 37-39

	Adapterprofielen (uit gamma eind 2017)			Adapterprofielen		
	P 3340	P 3661	P 109	P 4389	P 4390	P 4391
IN DE MASSA GEKLEURD						
verkeerswit 0003	10 x 6 m	10 x 6 m	10 x 6 m		10 x 6 m	10 x 6 m
lichtgrijs 0007		10 x 6 m	10 x 6 m		10 x 6 m	10 x 6 m
crème wit 0096		10 x 6 m	10 x 6 m		10 x 6 m	10 x 6 m
DECOROC COATING						
6...		1 x 6 m	1 x 6 m		1 x 6 m	1 x 6 m
FOILED (BEKLEEFD)						
1...		1 x 6 m	1 x 6 m		1 x 6 m	1 x 6 m
Overige kleuren						
kleurloos 0029				10 x 6 m		
donkerbruin 0008			10 x 6 m			

P 3340 / P 4389: niet zichtbaar

Overzicht kleuren zie pag. 37-39

	Multifunctionele hoekpanelen							
	P 1030	P 1031	P 1027	P 1032	P 1026	P 1034	P 1035	P 1018
IN DE MASSA GEKLEURD								
verkeerswit 0003	1 x 6 m	2 x 6 m	2 x 6 m	2 x 6 m	2 x 6 m	2 x 6 m	2 x 6 m	2 x 6 m
lichtgrijs 0007	1 x 6 m	2 x 6 m	2 x 6 m	2 x 6 m	2 x 6 m	2 x 6 m	2 x 6 m	2 x 6 m
crème wit 0096	1 x 6 m	2 x 6 m	2 x 6 m	2 x 6 m	2 x 6 m	2 x 6 m	2 x 6 m	2 x 6 m
DECOROC COATING								
6...	1 x 6 m	1 x 6 m		1 x 6 m	1 x 6 m	1 x 6 m	1 x 6 m	1 x 6 m
FOILED (BEKLEEFD)								
1...	1 x 6 m	1 x 6 m		1 x 6 m	1 x 6 m	1 x 6 m	1 x 6 m	

Overzicht kleuren zie pag. 37-39

Installatie

Maatvoering van de raamuitbekledingsprofielen.

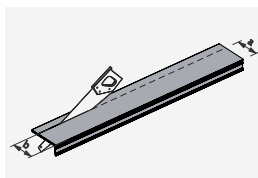
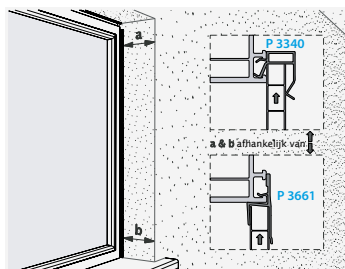
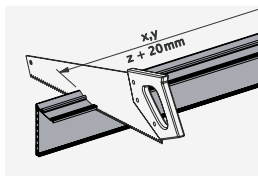
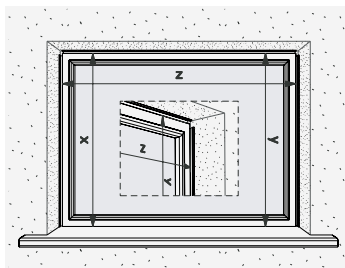

Plaatsen van de raamuitbekledingsprofielen

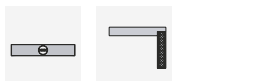
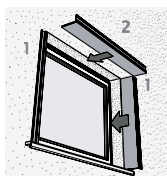
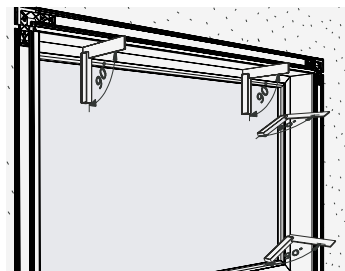

Toepassing van de hoekverbinder.

Om de raamlijsten perfect in hetzelfde vlak te laten aansluiten, wordt gebruik gemaakt van hoekverbinders.

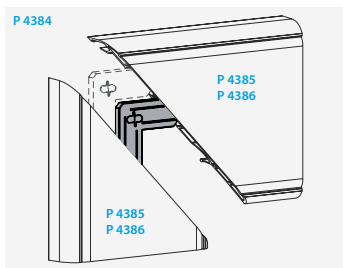

Maatvoering van de raamlijsten.

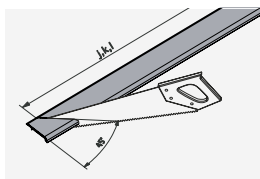
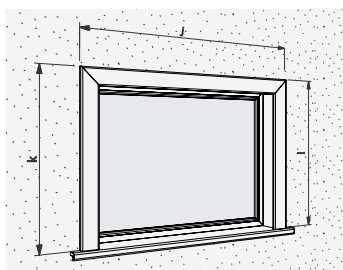

- Tussen (de isolatie in) de muur en het raam dient een thermische isolatie aangebracht te worden. Dit kan b.v. PUR schuim zijn (Opletten bij het gebruik van PUR-schuim. Kies voor een PUR schuim met een klein uitzettingsvermogen. Door de krachtige uitzetting van dit product kan de afkasting vervormd worden. Vraag inlichtingen bij uw leverancier voor een geschikt product.)

- Keuze van het hulpprofiel:

P 4389 / P 3340:

- verborgen hulpprofiel
- maximale ruimte voor scharnieren
- te gebruiken vastzettingsanker:

P 3286 / P 3289

P 4390 / P 3661:

- indien zijdelings niet genoeg plaats is voor het profiel **P 4389 / P 3340**

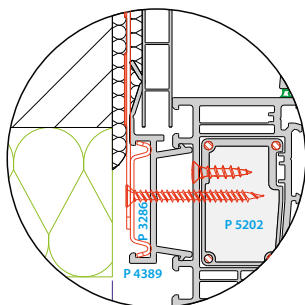

HARDSCHUIMPROFIEL P 1049

Om esthetische redenen worden de hardschuimprofielen gelijmd met een montagekit aan de bouwconstructie.

Volgende richtlijnen dienen steeds in acht genomen te worden:

- De oppervlakte waarop het hardschuimprofiel zal aangebracht worden moet steeds stof- en vetvrij zijn. Bovendien moet de oppervlakte droog zijn.
- De gebruiksaanwijzing van de gebruikte montagekit moet aandachtig gelezen en nauwkeurig opgevolgd worden om een optimaal resultaat te verkrijgen. In deze gebruiksaanwijzing vindt u steeds de aan te brengen hoeveelheid en de manier van aanbrengen.

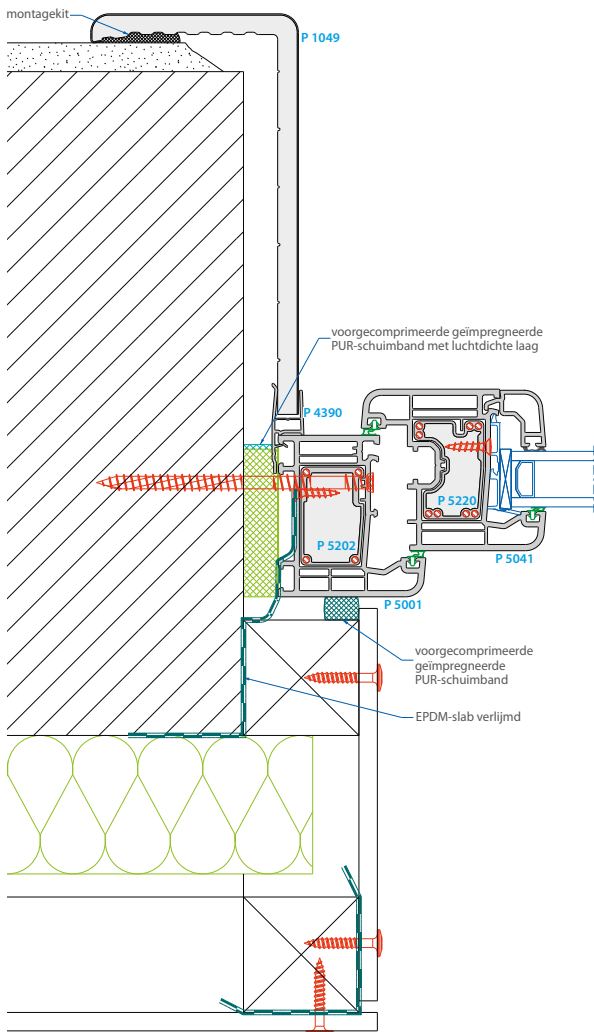

Gordijnkast

Assortiment

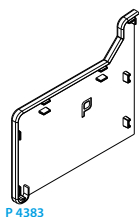
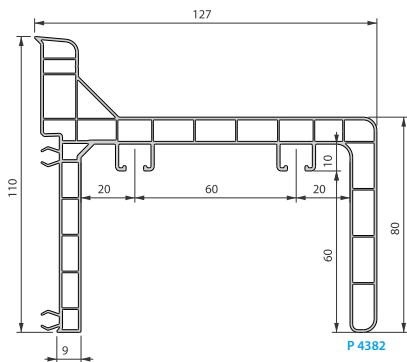

Kleur & lengte

	Gordijnkast	
	P 4382	P 4383
IN DE MASSA GEKLEURD verkeerswit 0003 crème wit 0096	1 x 6 m	20 stuks
	1 x 6 m	20 stuks
FOILED (BEKLEefd) 3...	1 x 6 m	-
Overige kleuren donkerbruin 0008		20 stuks

Overzicht kleuren zie pag. 37-39

Installatie

- Wordt d.m.v. de daartoe voorziene lip om de 30 cm vastgeschroefd in de muur.
- De onderzijde kan geklipst worden op het dagkantprofiel (**P 4380** of **P 4381**).
- De zijkanten worden afgedicht met kunststof afdekplaten in een bijpassende kleur.
- Is voorzien van 2 rails voor gordijnschuivers van het type "Roy Products" nr. 5019 of gelijkwaardig (te verkrijgen in alle grote winkels waar gordijntoebehoren verkocht worden). Er is ook een stopper verkrijgbaar onder artnr. 6032.

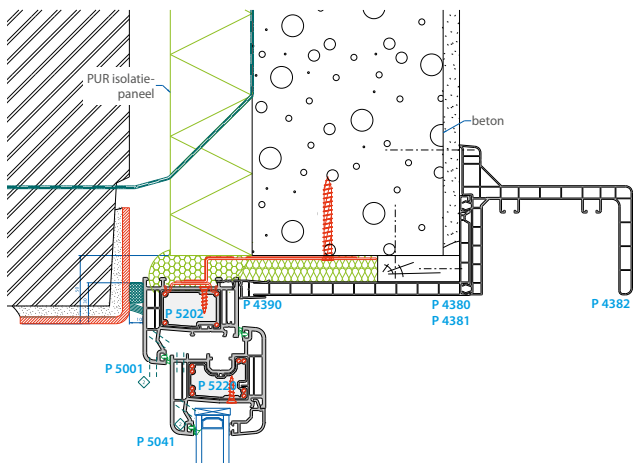

Vensterbanken

Assortiment

NOVASIL*

De profielen worden vervaardigd uit gerecycleerd PVC en zijn voorzien van een hoogwaardige melaminefolie met een fijne korrel textuur.

De melamine toplaag heeft volgende eigenschappen:

- Hoge kras- en schuurbestendigheid
- Sterke weerstand tegen sigarettengloed
- Waterbestendig
- UV-bestendig

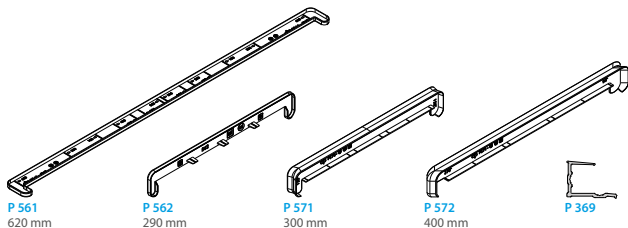
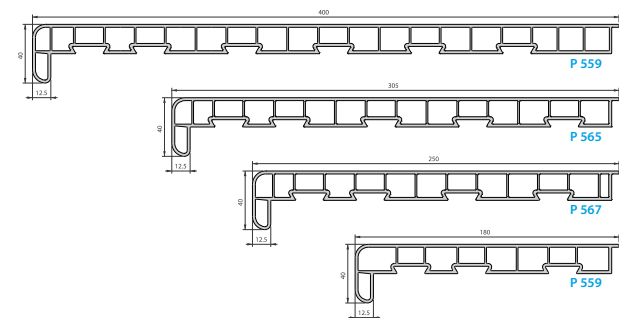

* Eind 2017 uit gamma

STONOSIL

De Stonosil venstertabletten in PVC zijn duurzaam en stevig. Door hun strakke vormgeving passen ze zowel in een modern als klassiek interieur. Typierend voor deze venstertabletten zijn de afgeschuinde randen. De einddoppen zijn gelijkliggend voorzien voor een strak uitzicht.

Deze venstertablet is vervaardigd uit gerecycleerde PVC en is ook 100% recycleerbaar.

De venstertabletten zijn voorzien van een hoogwaardige en robuuste laminaatafwerking.

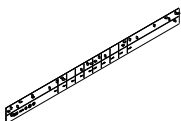
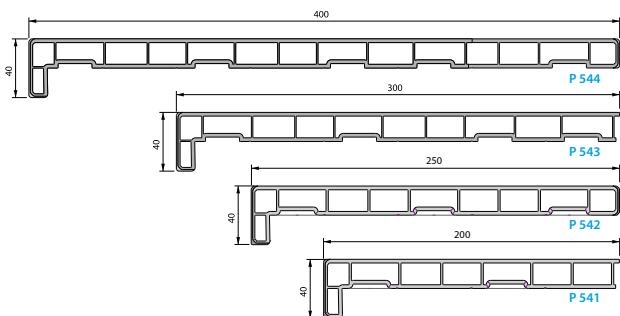

P 549
500 mm

Kleur & lengte

NOVASIL*

	Binnen- vensterbanken	Dorpellijst P 369	IN DE MASSA GEKLEURD	Einddoppen
IN DE MASSA GEKLEURD verkeerswit 0003 crème wit 0096		10 x 6 m 10 x 6 m		
FOILED (BEKLEEFD) (<i>MELAMINE</i>) verkeerswit / RAL 9016* 1003 carrara marmer pearl 1165 crème wit / RAL 9001* 1172	1 x 6 m 1 x 6 m 1 x 6 m		0003 0034 0096	25 stuks 25 stuks 25 stuks

RAL-coderingen zijn benaderend

* Eind 2017 uit gamma

STONOSIL

	Binnen- vensterbanken	Dorpellijst P 369	IN DE MASSA GEKLEURD	Einddoppen
IN DE MASSA GEKLEURD verkeerswit 0003 crème wit 0096		10 x 6 m 10 x 6 m		
FOILED (BEKLEEFD) (<i>LAMINAAT</i>) verkeerswit / RAL 9016 1003 carrara marmer 1169 crème wit / RAL 9001 1172 verkeersgrijs 1175 blauwsteen 1178 blauwsteen licht 1179	1 x 6 m 1 x 6 m 1 x 6 m 1 x 6 m 1 x 6 m 1 x 6 m		0003 0003 0096 0070 0626 0070	25 stuks 25 stuks 25 stuks 25 stuks 25 stuks 25 stuks

RAL-coderingen zijn benaderend

Installatie

NOVASIL

- Lijmen of in de mortel drukken (daarbij gebruik makend van de cementgroeven = zwaluwstaarten in het profiel) of vastzetten met radiatorzadels die op een maximum tussenafstand van 60 cm geplaatst worden. Bij gebruik van mortel, moet er ook mortel in de zwaluwstaarten aangebracht worden om een goede hechting te verzekeren! Minimaal 10 cm van een warmtebron plaatsen.
- Maximum uitkraging 5 cm.
- De voegen moeten gedicht worden met een siliconekit of een afwerkingsprofiel.
- De zijkanten worden afgewerkt met afdekkapjes in een passende kleur, gekleurd in de massa. Deze klemmen op het binnenvensterbankprofiel en moeten verlijmd worden met PVC lijm of met contactlijm geschikt voor PVC.

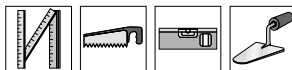
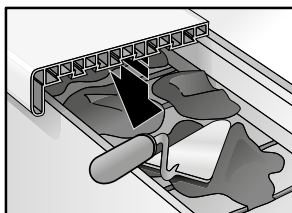
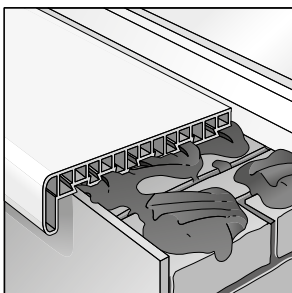
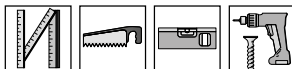
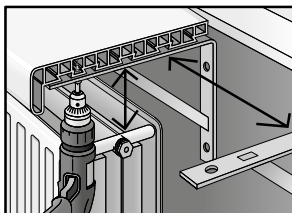
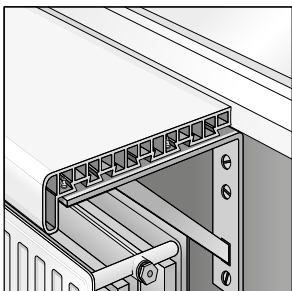

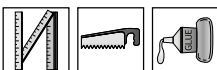
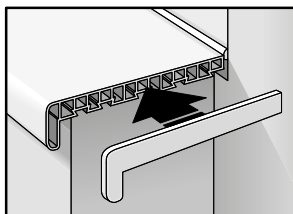
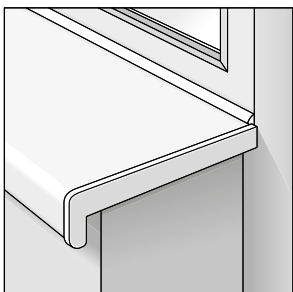
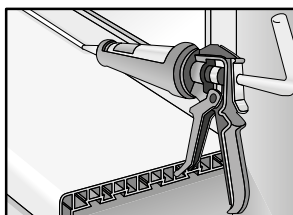
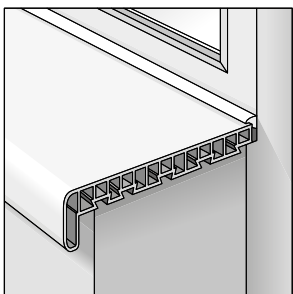
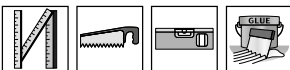
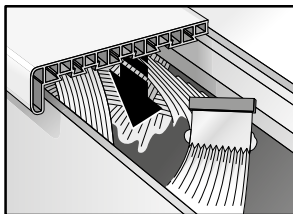
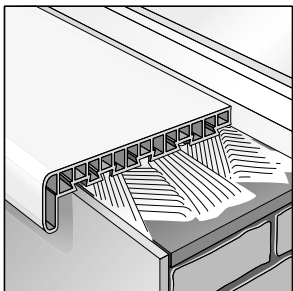

SPUITSTUKKEN P 570 EN P 571

Toepassing spuitstukken: enkel toepasbaar voor P 566 (180 mm) en P 567 (250 mm).

P 570 → hoek van 135° / 3 facetten



P 570 → hoek van 150° / 5 facetten



P 571 → hoek van 90°



P 571 → hoek van 270°



Voorzie een minimum speling (1 mm) tussen de venstertablet en het spuitstuk:

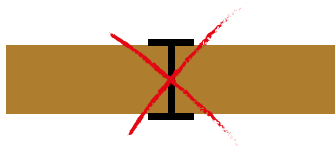
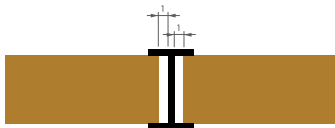

STONOSIL

- Enkel voor binnentoepassing
- Minimaal 10 cm van een warmtebron plaatsen
- Maximum uitkraging 5 cm
- De voegen moeten gedicht worden met een siliconekit of een afwerkingsprofiel

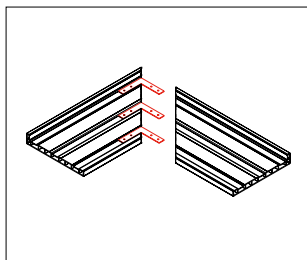

Metalen hoekijzer om de hoeken te verbinden.
Standaard hoekijzer en schroeven + lijmen voor een beter resultaat

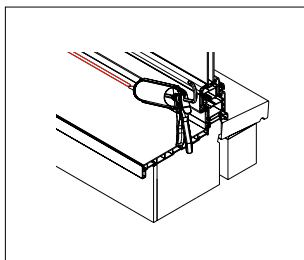

De voegen moeten gedicht worden met een siliconekit

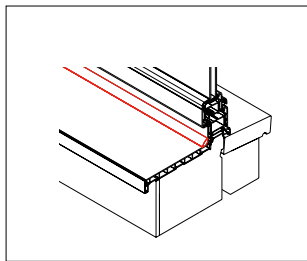

De voegen moeten gedicht worden met een afwerkingsprofiel **P 1178/ P 823**

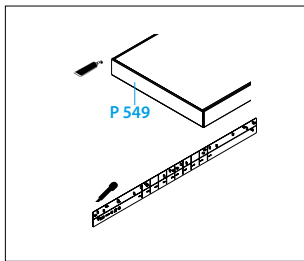

Lijm de einddop (**P 549**) met Deco-coll (**P 962**) of met een MS-polymeer. Dubbele eindkap (**P 549**) gelijkliggend verkrijgbaar in bijpassende kleur

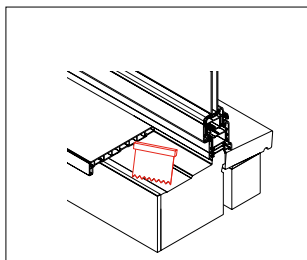

Verlijmen van de vensterbank

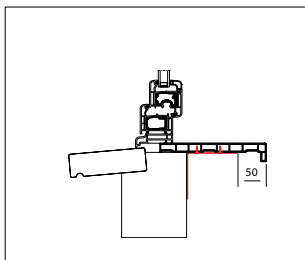

Vastzetten met radiatorzadels

- altijd min. 3 zadels
- maximum uitkraging 5 cm
- zorg ervoor dat de vensterbank ononderbroken over de volledige lengte ondersteund is

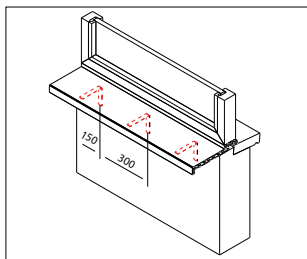

Standaard radiatorzadels & schroeven